

YELLOWSTONE II / III / IV



YELLOWSTONE II / III / IV sind klassische 2-Bogen-Kuppelzelte für 2 oder 4 Personen mit innovativen Jack Wolfskin Details.

Die zusätzliche Dachstange bildet zwei wetterfeste Eingangsapiden mit viel Platz für zusätzliche Ausrüstung. Die Moskitonetz-Innenzeltfenster und die Dachbelüftung (Kamineffekt) sorgen für besten Klimakomfort.

In tropisch heißen Gegenden kann das Überzelt auch ganz weggenommen werden und das Innenzelt dient dann als komfortabler Moskitoschutz.

Zusätzlichen Nutzen bieten der variable Roll-Packsack, die Netztaschen und Wäscheleinschlaufen im Innenzelt.

The YELLOWSTONE II / III / IV are classic 2 - 4 person dome tents with innovative Jack Wolfskin details.

The additional roof pole can be used to rig two weatherproof entrance porches with ample storage space for extra gear. The mosquito mesh inner tent screens and the roof vents (chimney ventilation effect) provide air conditioned comfort.

In tropical regions or in hot weather the flysheet can be dispensed with entirely. The inner tent then serves as a comfortable, insect proof accommodation unit.

Additional useful features include a variable roll-shut pack sack, mesh storage pouches and drying line loops in the inner cabin.



YELLOWSTONE II / III / IV

Gebrauchsanleitung · Tent Manual

YELLOWSTONE II / III / IV

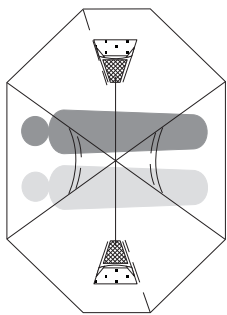

YELLOWSTONE II

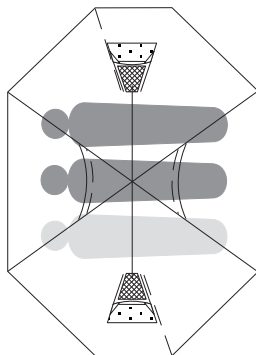

YELLOWSTONE III

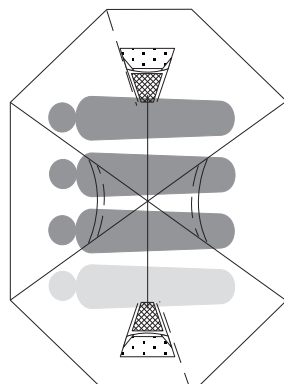

YELLOWSTONE IV

ZELTPACKSACKINHALT

- 1 Innenzelt/1 Außenzelt
- 16 Heringe, Reparaturmaterialien & Nahtabdichter im Heringspackbeutel
- 1 Stangenpackbeutel
- 2 Stangen
(1 Gestängeverbund, 1 Dachstange)
- 1 Reparaturhülse

CONTENTS OF TENT PACK SACK

- 1 inner tent/ 1 flysheet
- 16 pegs, repair materials & seam sealant in peg bag
- 1 pole bag
- 2 pole components
(1 set linked poles, 1 short roof pole)
- 1 pole repair sleeve

JACK WOLFSKIN entwickelt seine Produkte ständig weiter. Wir behalten uns vor, einzelne Komponenten zu verändern. Abbildungen der Aufbauanleitung können vom aktuellen Produkt abweichen.

At JACK WOLFSKIN we are continually improving and upgrading our products. We therefore reserve the right to make changes to individual components. Diagrams used for the pitching instructions may differ slightly from the actual product.

BELÜFTUNG

Ihr Zelt ist mit ausreichenden Belüftungsmöglichkeiten ausgestattet. Sorgen Sie immer für eine gute Luftzirkulation um die Gefahr der Kondenswasserbildung zu vermindern. Dennoch ist Kondenswasserbildung unvermeidbar. Verwechseln Sie Kondenswasser bitte nicht mit eindringender Feuchtigkeit.

PFLEGE

Reinigen Sie Ihr Zelt in aufgebautem Zustand ausschließlich mit Wasser und wenig Seife. Befreien Sie vor allem die Reißverschlüsse regelmäßig von Schmutz und Sand. Auf keinen Fall in die Waschmaschine oder Reinigung geben, da hier die Beschichtung irreversibel zerstört werden kann. Geeignete Silikonschmiermittel schützen Stangen vor Korrosion und Reißverschlüsse vor dem Einfrieren.

FEUER

Offenes Feuer und Flammen sind eine Gefahr für Zeltgewebe. Vermeiden Sie offenes Feuer in unmittelbarer Nähe des Zeltes.

VENTILATION

Your tent is equipped with sufficient ventilation options. Try to ensure that there is always a good flow of air through the tent to reduce the risk of condensation build-up. However, condensation cannot completely be avoided. Please do not confuse condensation with actual water penetration through the fabric of the tent.

CARE AND MAINTENANCE

Clean your tent when pitched, using only a little soap and water. Zips in particular should be cleaned regularly to remove dirt and grit. On no account should the tent be machine washed or dry cleaned, since this could cause irreversible damage to the protective coating on the tent fabric. Suitable silicone-based lubricants protect poles from corrosion and prevent zips freezing.

FIRE PREVENTION

Open fires and flames are a hazard for tent materials. Avoid naked flames in the immediate vicinity of the tent.

PHASE 1

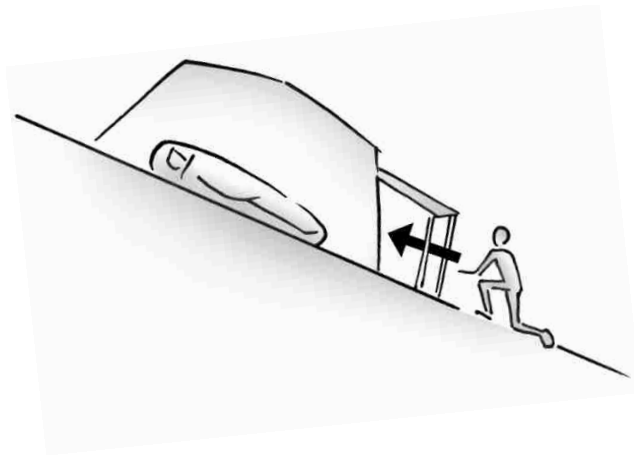
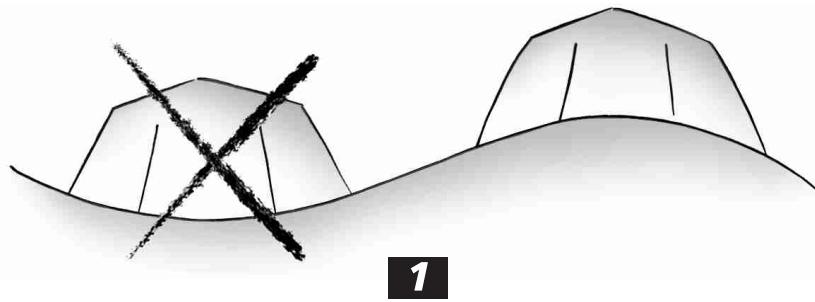

Beim ersten Aufbau: Sie sollten Ihr neues Zelt erst einmal probeweise aufbauen, und sich vor Antritt der ersten Reise mit allen Aufbauschritten vertraut machen.

Wählen Sie zunächst einen geeigneten Standort für Ihr Zelt aus (1) und entfernen Sie dort alle spitzen Gegenstände, die den Zeltboden beschädigen könnten. Breiten Sie Ihr Zelt flach auf dem Boden aus und fügen Sie die Segmente des Stangenverbundes sorgfältig zusammen, so dass diese fest ineinander sitzen (2).

Achten Sie darauf, dass während des Aufbaus alle Reißverschlüsse geschlossen sind.

4

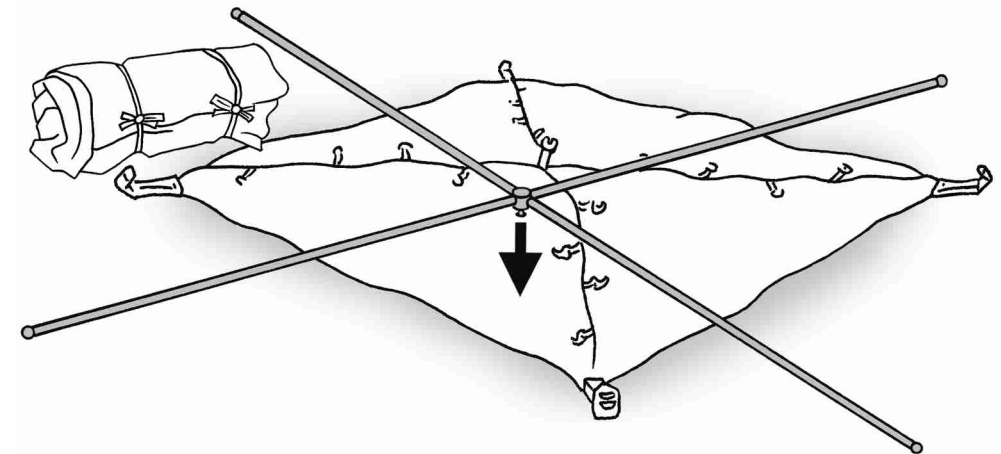
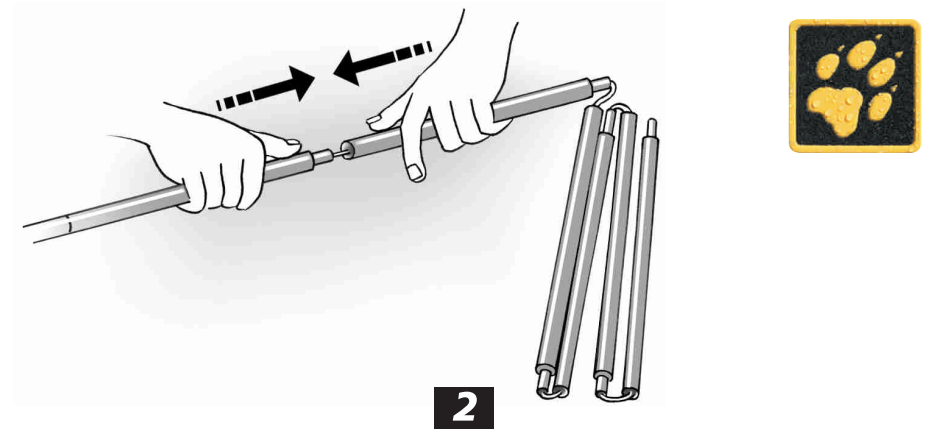

Pitching your tent for the first time: We recommend you to do a dry run with your new tent, in order to familiarise yourself with all the pitching instructions before your first trip.

Choose a suitable site (1), removing any sharp objects which might damage the groundsheet. Spread out the tent on the ground and carefully connect all pole sections of the linked pole framework, ensuring they lock together firmly (2).

Ensure that all zips are closed when pitching the tent.

5

PHASE 2

1

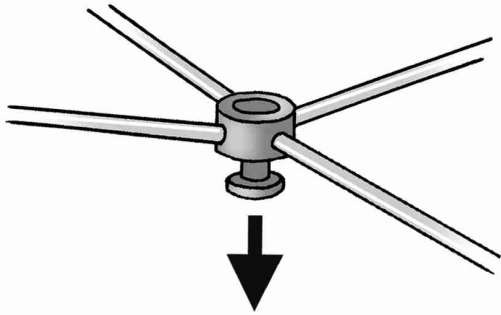

2

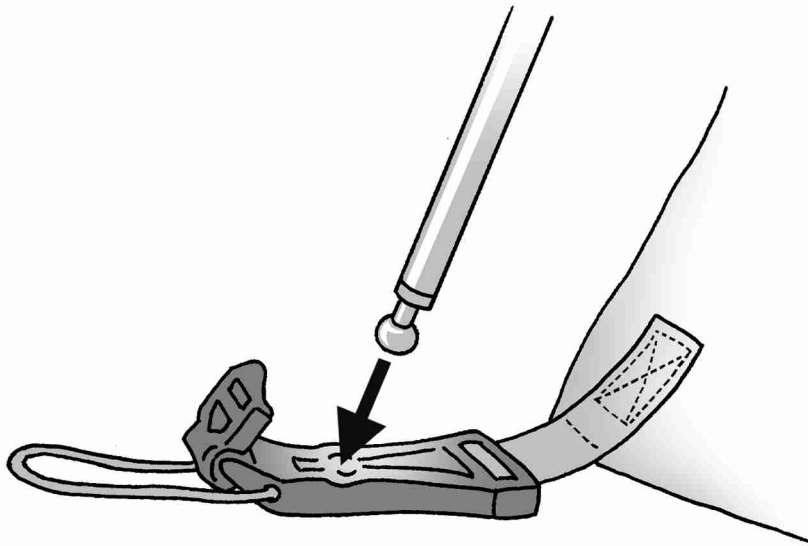

Legen Sie das verbundene Stangenkreuz über das ausgebreitete Innenzelt. Achten Sie darauf, dass das T-förmige Verbindungselement am Kunststoff-Kreuzgelenk nach unten zum Innenzelt zeigt.

Klicken Sie die runden ballförmigen Stangenenden in die Kunststoff-Gestängeaufnahme an den jeweiligen Bodeneckbändern und bilden so eine Kreuzkuppel (1/2).

Fixieren Sie die Innendachmitte, indem Sie den hufeisenförmigen Kunststoffschieber auf das T-förmige Verbindungselement am Stangenkreuz aufschieben (3).

Befestigen Sie das restliche Innenzelt mit den Kunststoffclips an den Stangen (4).

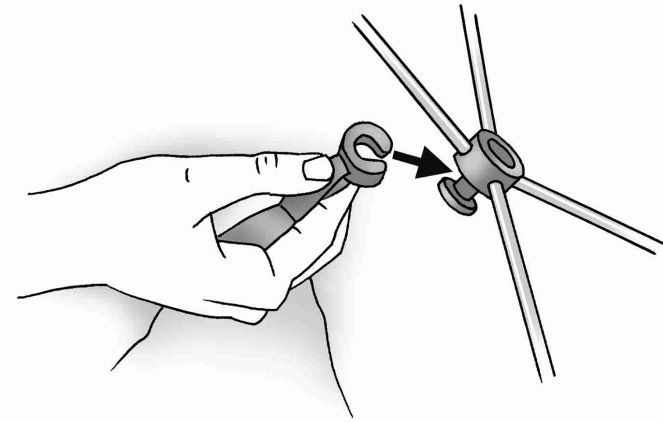

3

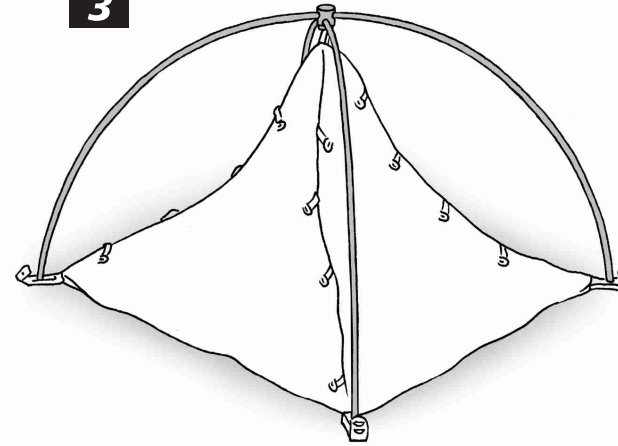

4

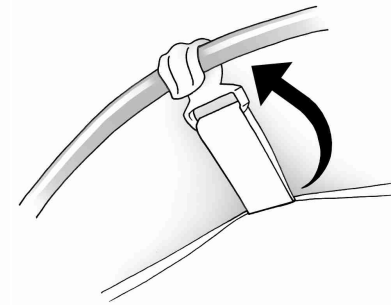

Spread out the inner tent and lay the linked pole framework on top. Ensure that the T-shaped connector piece located on the plastic cross joint points downwards towards the inner tent.

Click the ball-shaped pole end tips into the plastic FAST PITCH pole feet located on the corresponding corner tapes to form the crossover dome shape (1/2).

Fix the inner tent roof in position by sliding the horseshoe-shaped plastic slider onto the T-shaped pole connector piece located at the point of intersection of the poles (3).

Attach the rest of the inner tent to the poles using the plastic clips (4).



PHASE 3

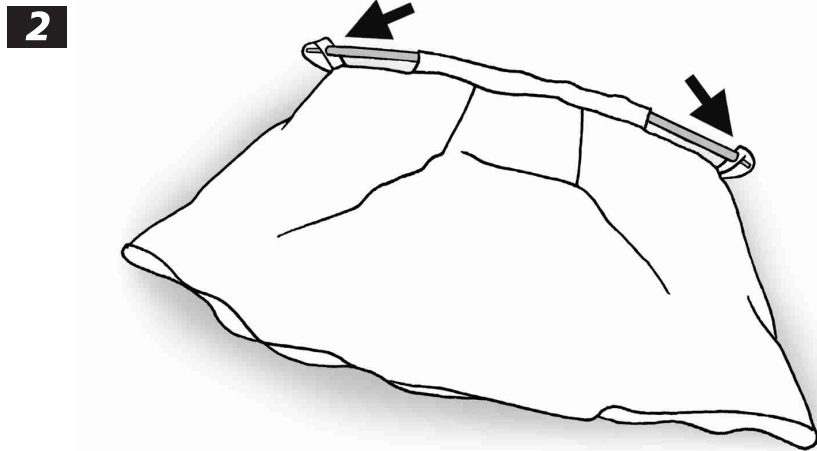
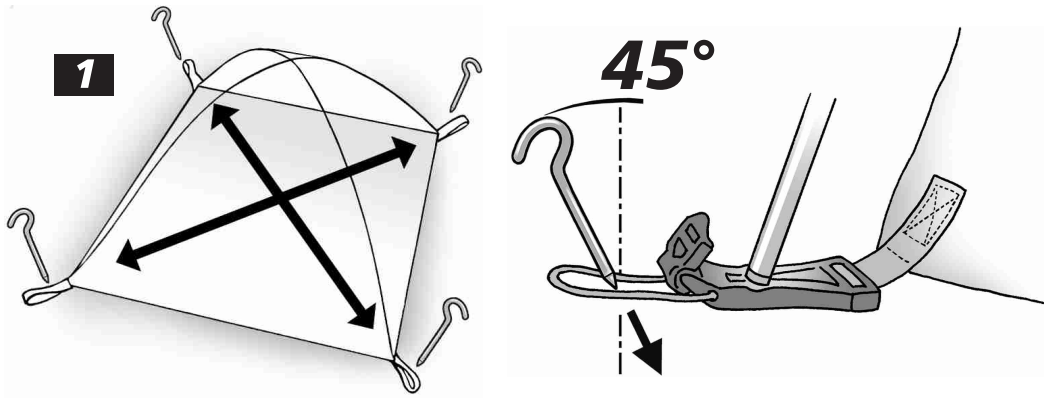

Fixieren Sie das Innenzelt an den Bodeneckpunkten mit Heringen (1).

Schieben Sie die kurze Dachstange durch den Stangenkanal am Außenzelt und fixieren Sie die spitzen Dachstangenenden in die Bandösen an den Ecken der Außenzelt-Firstlinie (2/3).

Legen Sie nun das Außenzelt mit Dachstange über das Innenzelt (4).

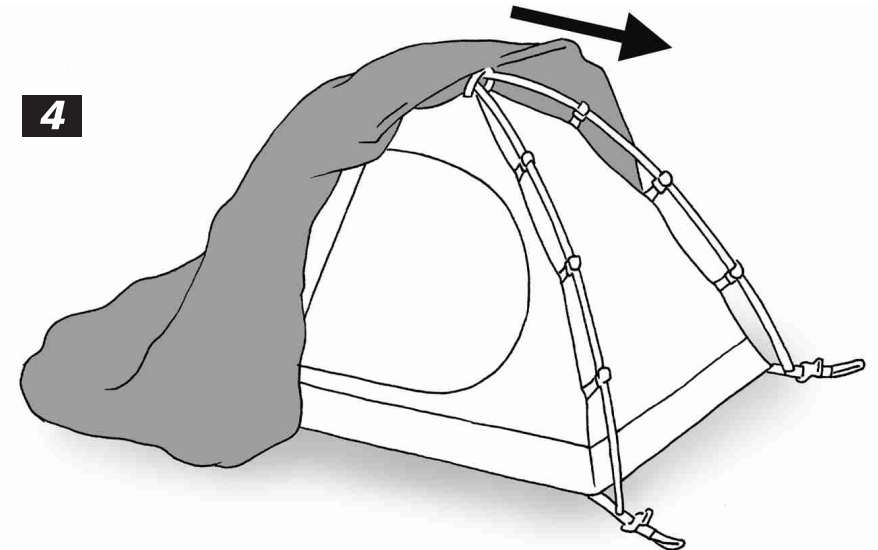
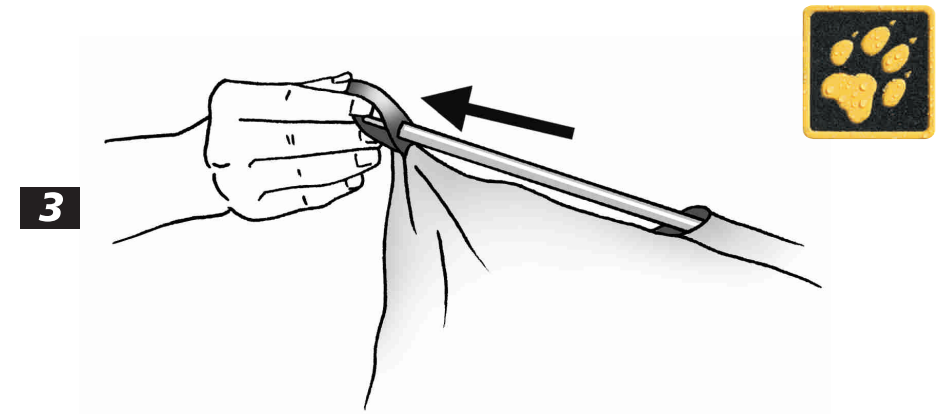

Anchor the inner tent at the bottom corners with pegs (1).

Slide the short roof pole through the pole channel on the flysheet and slot the pointed end tips into the tape eyelet at the corners of the flysheet ridge (2/3).

Now drape the flysheet with the roof pole over the inner tent (4).

PHASE 4

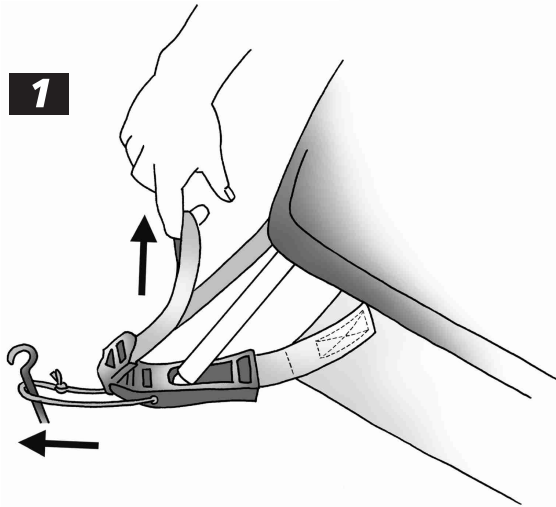

Fixieren Sie nachfolgend alle vier Ecken des Außenzeltes an den jeweiligen Bodeneckpunkten des Innenzeltes. Dazu jeweils den Kunststoff-Clip in den dafür vorgesehenen Steg an der Kunststoff-Gestängeaufnahme einklicken. Bringen Sie nun das Überdach über die verstellbaren Clips auf Spannung (1).

Ziehen Sie nun an den übrigen Befestigungsschlaufen die beiden Apsiden aus und befestigen diese mit weiteren Heringen (2).

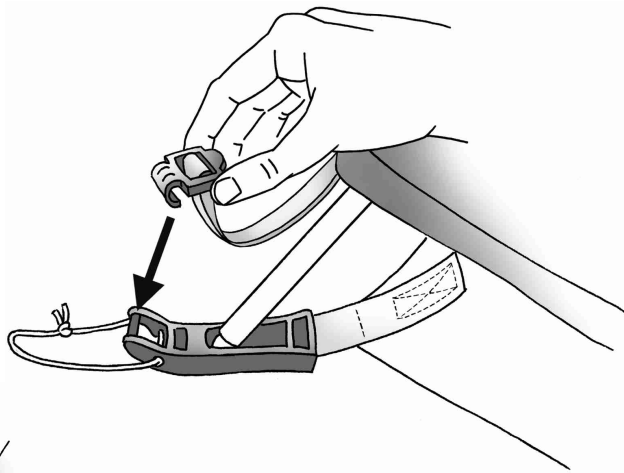

Spannen Sie Ihr Zelt anschließend mit Hilfe der dafür vorgesehenen Abspannleinen und der restlichen Heringe sturmstabil aus (3). Dazu empfiehlt es sich die Klettbänder auf der Innenseite des Überdachs um die Stangen zusätzlich zu befestigen.

Die Ausrichtung der Abspannleinen sollte dem Stangen- und Nahtverlauf der Kreuzkuppel folgen. Bei Nässe kann sich das Zeltmaterial dehnen. Es muss dann etwas nachgespannt werden.

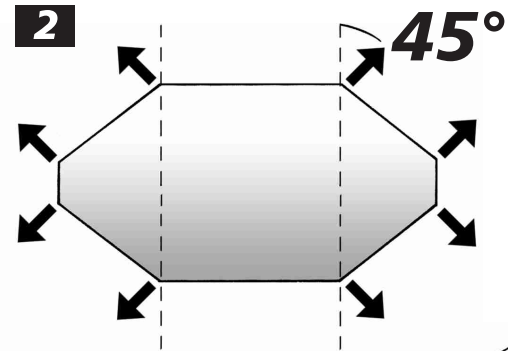

3

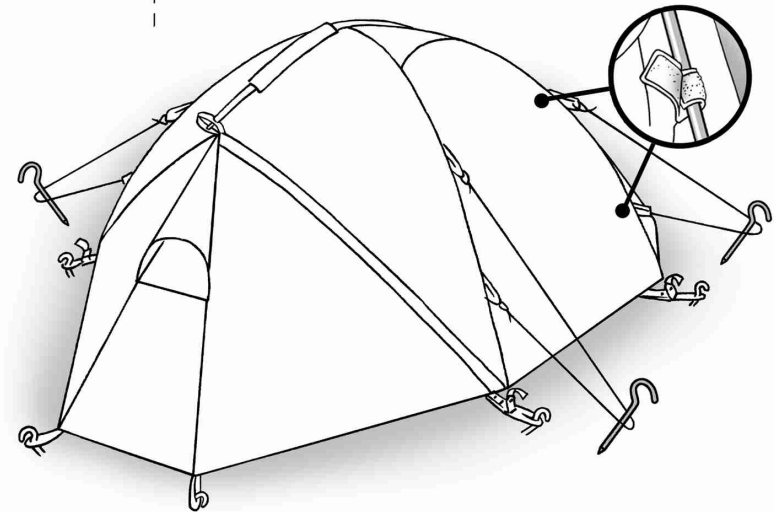

Attach all four corners of the flysheet to the corresponding corners of the inner tent by clicking each plastic clip into its respective FAST PITCH pole foot. Next, place the flysheet under tension using the adjustable clips (1).

Next, take hold of the remaining anchor loops, pull the two vestibules out and peg them out (2).

Finally, use the guy lines and the remaining pegs to tension the tent and render it wind stable (3).

It is recommended that the Velcro tapes on the inside of the flysheet are also attached to the poles. The guy lines should be pegged out in line with the poles and seams of the dome construction. When wet the tent material may stretch. Re-guy if necessary.

FALTANLEITUNG

Achten Sie beim Abbau unbedingt darauf, die Spannung des Außenzeltes zu lösen, bevor Sie die Dachstange entnehmen. Um das Einpacken und den nächsten Aufbau zu erleichtern, fassen Sie die Abspannleinen so kurz wie möglich und beachten Sie folgende Schritte:

Legen Sie das Außenzelt längs halbiert auf die Seite (1) und schlagen Sie die Apsiden ein (2).

Dritteln Sie das Zelt erst längs (3) und dann quer (4).

Schließlich wird das Zelt mit Hilfe des Gestängesacks eingerollt (5/6).

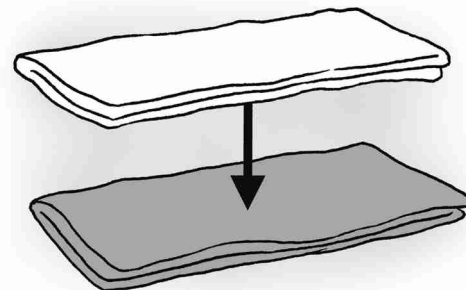
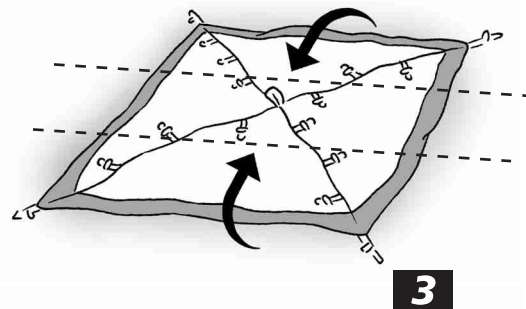
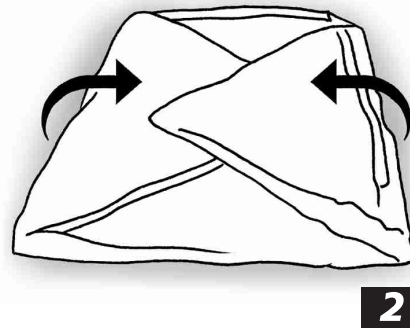
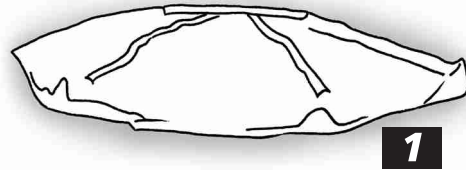

FOLDING INSTRUCTION



When dismantling the tent, make sure that you release the tension on the flysheet before removing the roof pole. In order to simplify the packing and future pitching procedures, roll the guy lines up as short as possible and take note of the following steps:

Fold the outer tent lengthways into two, lay it on its side (1) and fold in the vestibule sections (2).

Separately fold the flysheet and then the inner tent lengthways into three and put on tent on the other (3). Then fold both crossways (4).

Finally, roll the tent up around the pole bag (5/6).

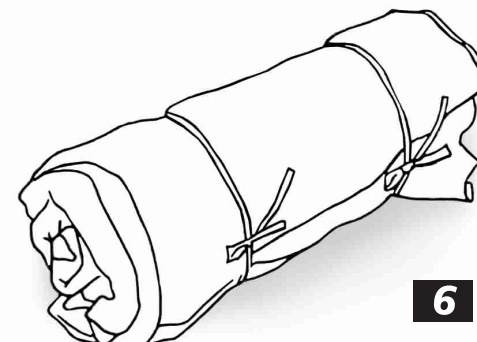
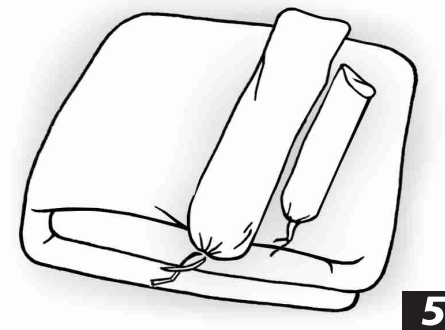
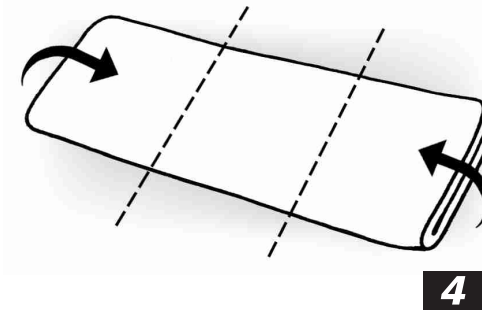

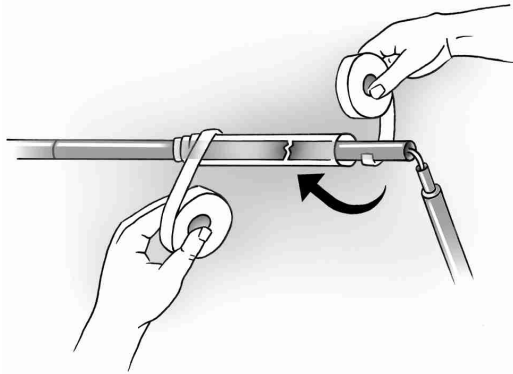

REPARATUREN

Reparaturmaterialien für kleine Reparaturen unterwegs liegen bei. Produktionsfehler werden im Rahmen der Garantieleistungen repariert. Andere Reparaturen führen wir gegen eine Gebühr gerne aus. Schicken Sie das gereinigte Zelt mit klarer Reparaturkennzeichnung/-anweisung und Ihrem Kaufbeleg über Ihren Fachhändler ein.

LAGERUNG

Bevor Sie Ihr Zelt längere Zeit lagern, muss es vollkommen durchgetrocknet sein, sonst besteht Gefahr von Schimmel- und Stockfleckenbildung.

UV STRAHLUNG

Ultraviolette (UV) Strahlung zerstört mit der Zeit alle modernen Zeltmaterialien. Das spezielle Polyester-Zeltmaterial erhöht die Lebensdauer gegenüber herkömmlichen Nylon-Zeltmaterialien, kann aber auch auf Dauer der Natur nicht trotzen. Bitte vermeiden Sie deshalb dauerhafte intensive Sonneneinwirkung. JACK WOLFSKIN übernimmt keine Garantie für Schäden durch UV Strahlung.

REPAIRS

Repair materials for minor repairs during usage are provided. Production faults will be repaired under the terms of our guarantee. Our service department will be pleased to perform other repairs for a small charge. Please send in your cleaned tent via your nearest dealer, enclosing clear repair instructions and proof of purchase.

STORAGE

Allow your tent to dry thoroughly while still assembled before storing it for any longer period. This will prevent mildew and damp stains forming.

UV LIGHT

Ultraviolet (UV) radiation reduces the tear strength of all tent materials in the course of time. The special polyester tent material increases the service life in comparison with conventional nylon materials. Tent materials, however, cannot permanently defy the effects of nature. Therefore, please avoid subjecting the tent to intensive sunlight for extended periods of time. JACK WOLFSKIN will not assume any liability for damage caused by ultraviolet light.

WEITERE TIPPS

Die stramme Grundspannung der Stangen, des Überzeltes und der Abspannleinen sind die Voraussetzung für besten Stand und Sturmstabilität Ihres Zeltes.

Überprüfen Sie den Sitz der Stangen und spannen Sie Überzelt und Abspannleinen immer straff aus. Investieren Sie beim Aufbau ruhig ein paar Minuten mehr an Zeit und Mühe, dann können Sie beim nächsten Wettereinbruch ganz „entspannt“ sein.

NAHTDICHTER

Die wichtigsten Nähte sind mit einer speziellen Nahtbandversiegelung versehen. Es empfiehlt sich Nahtstellen, in die Bänder oder Gummilitzen mit eingefasst sind und die so die Bandabklebung unterbrechen, von innen und außen zusätzlich mit beiliegendem PU Nahtdichter abzudichten. Eine Garantie für die Verklebung ist ausgeschlossen.

FURTHER TIPS

Correct initial tensioning of the poles, the flysheet and the guy lines are the prerequisites for a secure pitch and optimum wind stability.

Check that the poles are correctly positioned and seated and always tension the flysheet and the guy lines correctly. Take your time; a few minutes spent checking the tent during pitching will mean that you can relax when the weather next turns bad!

SEAM SEALANT

The important seams are specially tape sealed. However we do recommend additional sealing with the PU seam sealant provided, particularly at those points of the seam where tapes or rubber tensioning loops are integrated into seam and thus interrupt the continuity of the tape seal. We offer no guarantee on the seam taping of the seams.